

(EN) AGES 3+
ADULT SUPERVISION REQUIRED

WARNING:
CHOKING HAZARD—Small parts.
Not for children under 3 years.

IMPORTANT INFORMATION

- Illustrations are for reference only. Styles may vary from actual contents.
- Please keep this manual as it contains important information.
- Doll stand can be both a stand and a chair.
- The seat (C) is stored under the base (B).
- For added support when doll is sitting, add the c-clip (D).

TIP: When removing the hands to dress doll, pinch the wrists' joints and gently pull off. **DO NOT PULL FROM THE FINGERS.**

(FR) ÂGE 3+
UN ADULTE DOIT EFFECTUER LA SURVEILLANCE

ATTENTION :
DANGER DE SUFFOCATION—Petites pièces.
Non recommandé pour des enfants de moins de 3 ans.

INFORMATIONS IMPORTANTES

- Les illustrations servent de référence seulement. Les styles peuvent différer du contenu réel.
- Gardez ce manuel, car il renferme des renseignements importants.
- Le socle de poupée peut servir de socle et de fauteuil.
- Le siège (C) se range sous la base (B).
- Pour mieux supporter la poupée lorsqu'elle est assise, utilisez la pince en C (D).

CONSEIL : Lorsque vous enlevez les mains pour vêtir la poupée, pincez les articulations du poignet et tirez délicatement. **NE TIREZ PAS LES DOIGTS.**

(ES) **WARNING:**
CHOKING HAZARD—Small parts.
Not for children under 3 years.

INFORMACIÓN IMPORTANTE

- Las ilustraciones solo se muestran a modo de referencia. Los estilos pueden variar respecto al contenido real.
- Guarda este manual, ya que contiene información importante.
- El pedestal de la muñeca puede servir tanto de pedestal como de silla.
- La silla (C) se guarda debajo de la base (B).
- Ponle el gancho (D) para un mayor soporte.

CONSEJO: Cuando vayas a quitar las manos de la muñeca, agarra de las muñecas y tira con cuidado. **NO TIRES DESDE LOS DEDOS.**

(DE) ALTER: 3+
BEAUFICHTIGUNG DURCH EINEN
ERWACHSENEN ERFORDERLICH

ACHTUNG:
ERSTICKUNGSGEFAHR—Enthält verschluckbare
Kleinteile. Nicht für Kinder unter 3 Jahren geeignet

WICHTIGE HINWEISE

- Die Abbildungen dienen nur zur Veranschaulichung und können vom tatsächlichen Inhalt abweichen.
- Bitte bewahren Sie diese Anleitung auf. Sie enthält wichtige Informationen.
- Der Puppenständer kann als Ständer oder als Stuhl benutzt werden.
- Der Sitz (C) befindet sich unter dem Sockel (B).
- Für einen besseren Halt der Puppe in Sitzposition die C-förmige Halterung (D) aufstecken.

TIPP: Zum Anziehen der Puppe müssen erst die Hände abgenommen werden. Hände am Gelenk halten und behutsam herausziehen. **NICHT AN DEN FINGERN ZIEHEN.**

(NL) **ADVERTENCIA:**
PELIGRO DE ASFIXIA—Piezas pequeñas.
No adecuado para niños menores de 3 años.

BELANGRIJKE INFORMATIE

- De illustraties zijn uitsluitend ter referentie. Het getoonde kan afwijken van de daadwerkelijke inhoud.
- Bewaar deze handleiding goed, er staat belangrijke informatie in.
- De poppenstandaard kan zowel een standaard als een stoel zijn.
- De zitting (C) wordt onder de basis (B) opgeborgen.
- Voeg voor extra steun als de pop zit de c-klem (D) toe.

TIP: als je de handen verwijdert om de pop aan te kleden, pak dan de gewrichten beet en trek de handen voorzichtig los. **TREK NIET AAN DE VINGERS.**

(PL) Wiek: od 3 lat
PODZAS ZABAWY ZALECANY
NADZÓR PRZEZ OSOBĘ DOROSŁĄ

OSTRZEŻENIE:
ZABAWKA NIE NADAJE SIĘ DLA DZIECI W WIEKU PONIŻEJ 3 LAT Z UWAGI
NA NIEBEZPIECZENSTWO ZADKNIENIA SIĘ MAŁYM ELEMENTAMI.

WAŻNE INFORMACJE

- Zawartość opakowania może się różnić od ilustracji na opakowaniu.
- Prosimy o zachowanie niniejszej instrukcji, ponieważ zawiera ważne informacje.
- Podstawka na lalkę może służyć jako podstawka i jako taboret.
- Siedzisko (C) jest schowane pod podstawą (B).
- Lalka będzie lepiej siedzieć, jeżeli dodasz uchwyt (D).

WSKAZÓWKA: Aby włożyć ubranko na lalkę najpierw odejmij dłonie. Chwyć za przeguby i delikatnie pociągnij. **NIE CHWYTAJ ZA PALCE DŁONI.**

(PT) IDADE: 3+
É NECESSÁRIA A SUPERVISÃO POR PARTE DE
UM ADULTO

INFORMAÇÃO IMPORTANTE

- As ilustrações servem apenas de referência. Os estilos podem variar do conteúdo atual.
- Por favor, guarde este manual, pois contém informações importantes.
- A base da boneca pode servir de base e de cadeira.
- O assento (C) está guardado por baixo da base (B).
- Para um suporte adicional quando a boneca estiver sentada, adicione o clipe C (D).

DICA: Quando retirar as mãos para vestir a boneca, aperte as juntas do pulso e puxe suavemente. **NÃO PUXE PELOS DEDOS.**

(TC- 繁体中) 年齡：3歲以上
需要在成人監管下使用

警告：
窒息危險 - 本產品含細小
零件，不適宜三歲以下兒童
使用。

重要須知

- 圖片僅供參考。其款式或與實物不同。
- 本說明書含有重要資料，請妥善保存。
- 玩偶站立架可用作站立架及座架。
- 座架 (C) 收藏於基座 (B) 底下。
- 玩偶坐下時如需額外支撐，可加入夾子 (D)。

小貼示：要為玩偶變裝時，握住手部腕關節並輕輕拉動，移除玩偶手部。不要從手指上拉扯。

(SC- 簡中) 年齡：3岁以上
要求成人監管

警告：

窒息危險—内含小零件，不适于3岁以下儿童玩耍。

重要信息

- 图片仅供参考。款式可能与实际内容物不同。
- 本说明书包含重要信息，请妥善保存。
- 玩偶底座即可作为底座，也可作为椅子。

- 座位(C)存放在基座(B)下方。
 - 如需在玩偶坐下时增加支撑性，请添加C形夹(D)。
- 提示：在移除手部给玩偶穿衣服时，请捏住手腕关节处轻轻拉动。请勿从手指上拉动。

(AR) لأكثر من 3 أعوام
إشراف البالغين مطلوب

تحذير:
خطر الاختناق—أجزاء صغيرة.
غير مناسب للأطفال أقل من 3 أعوام

معلومات هامة

- الصور الموجودة للاستخدام المرجعي فقط. قد تختلف الأشكال عن المحتويات الفعلية.
- يُرجى الاحتفاظ بالدليل لاحتوائه على معلومات هامة.
- يمكن استخدام حامل الدمية كحامل وكرسى.
- الكرسي (C) مخزن أسفل القاعدة (B).
- للمزيد من الدعم عند إجلال الدمية، أضف المشبك على شكل (D).
- نصيحة: عند خلع الأيدي لوضع الملابس على الدمية، اعصر مفاصل الرسغين واخلع الملابس برفق. لا تسحب من الأصابع

(RU) ОТ 3 ЛЕТ
ИСПОЛЬЗОВАТЬ ПОД ПРИСМОТРОМ ВЗРОСЛЫХ

ПРЕДУПРЕЖДЕНИЕ:
ОПАСНОСТЬ УДУШЕНИЯ—мелкие
детали. Не предназначено для детей
младше 3 лет.

ВАЖНАЯ ИНФОРМАЦИЯ

- Перед началом игры накройте игровую зону, чтобы защитить ее от возможного повреждения.
- Сохраните данное руководство, оно содержит важную информацию.
- Подставка для куклы может быть как подставкой, так и стулом.
- Сиденье (C) хранится под основанием (B).
- Когда кукла сидит, используйте C-образный зажим (D) для дополнительной поддержки.
- **СОВЕТ.** Чтобы отсоединить кисти при одевании куклы, сожмите запястье в месте соединения и аккуратно потяните. **НЕ ТЯНИТЕ ЗА ПАЛЬЦЫ.**

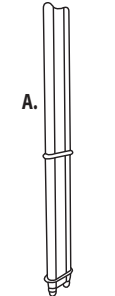

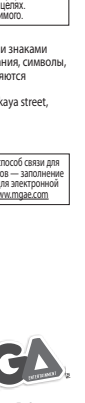
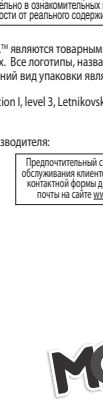
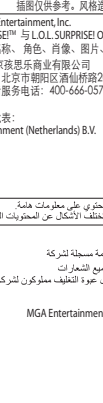
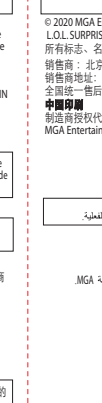
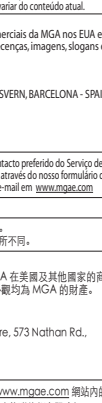
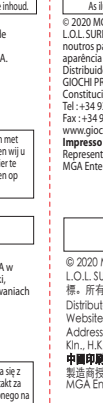
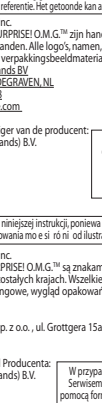
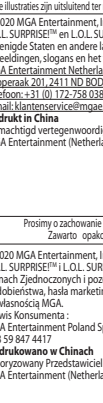
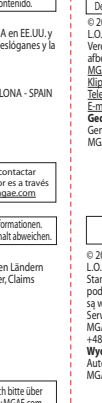
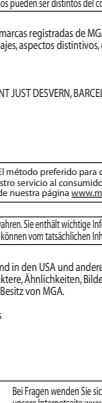
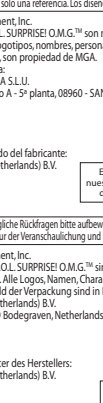
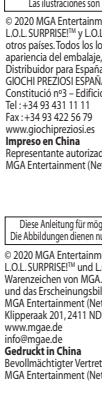
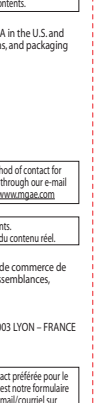
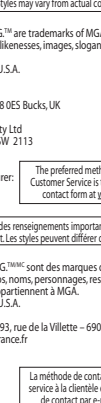
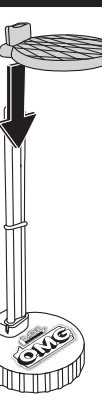
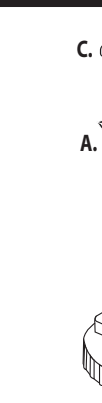
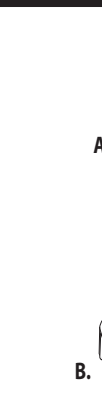
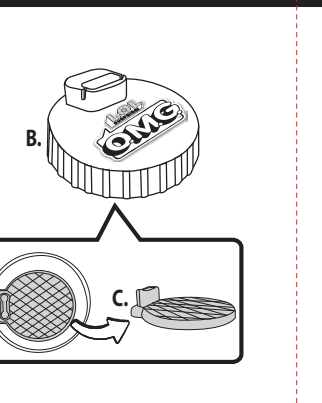
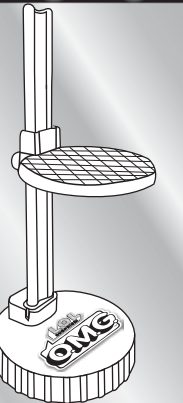

Please keep this manual as it contains important information. Illustrations are for reference only. Styles may vary from actual contents.

© 2020 MGA Entertainment, Inc. L.O.L. SURPRISE!™ and L.O.L. SURPRISE! O.M.G.™ are trademarks of MGA in the U.S. and other countries. All logos, names, characters, likenesses, images, slogans, and packaging appearance are the property of MGA. 9220 Winnetka Ave., Chatsworth, CA 91311, U.S.A. (800) 222-4685 MGA Entertainment UK Ltd. 50 Presley Way, Crownhill, Milton Keynes, MK8 0ES Bucks, UK +0800 521 558 Imported by MGA Entertainment Australia Pty Ltd Suite 2.02, 32 Delhi Road, Macquarie Park NSW 2113 1300 059 676 Printed in China Authorized Representative of the Manufacturer: MGA Entertainment (Netherlands) B.V.

The preferred method of contact for Customer Service is through our e-mail contact form at www.mgae.com

Gardez ce manuel, car il renferme des renseignements importants. Les illustrations servent de référence seulement. Les styles peuvent différer du contenu réel.

© 2020 MGA Entertainment, Inc. L.O.L. SURPRISE!™ et L.O.L. SURPRISE! O.M.G.™ sont des marques de commerce de MGA aux É.-U. et dans d'autres pays. Les logos, noms, personnages, ressemblances, images, slogans et modèles d'emballages appartiennent à MGA. 9220 Winnetka Ave., Chatsworth, CA 91311, U.S.A. (800) 222-4685 Distribué en France par : GP TOYS FRANCE - 93, rue de la Villette - 69003 LYON - FRANCE - Service Consommateur : contact@gptoysfrance.fr Imprimé en Chine Mandataire du fabricant : MGA Entertainment (Netherlands) B.V.

La méthode de contact préférée pour le service à la clientèle est notre formulaire de contact par e-mail/courriel sur www.mgae.com

Conservar este manual ya que contiene información importante. Las ilustraciones son solo una referencia. Los diseños pueden ser distintos del contenido.

© 2020 MGA Entertainment, Inc. L.O.L. SURPRISE!™ y L.O.L. SURPRISE! O.M.G.™ son marcas registradas de MGA en EE.UU. y otros países. Todos los logotipos, nombres, personajes, aspectos distintivos, eslóganes y la apariencia del embalaje, son propiedad de MGA. Distribuidor para España: GIOCHI PREZIOSI ESPAÑA S.L.U. Constitución nº3 - Edificio A - 5ª planta, 08960 - SANT JUST DESVERN, BARCELONA - SPAIN Tel : +34 93 431 11 11 Fax : +34 93 422 56 79 www.giochipreziosi.es Impreso en China Representante autorizado del fabricante: MGA Entertainment (Netherlands) B.V.

El método preferido para contactar nuestro servicio al consumidor es a través de nuestra página www.mgae.com

Diese Anleitung für mögliche Rückfragen bitte aufbewahren. Sie enthält wichtige Informationen. Die Abbildungen dienen nur der Veranschaulichung und können vom tatsächlichen Inhalt abweichen.

© 2020 MGA Entertainment, Inc. L.O.L. SURPRISE!™ und L.O.L. SURPRISE! O.M.G.™ sind in den USA und anderen Ländern Warenzeichen von MGA. Alle Logos, Namen, Charaktere, Ähnlichkeiten, Bilder, Claims und das Erscheinungsbild der Verpackung sind in Besitz von MGA. MGA Entertainment (Netherlands) B.V. Klipperak 201, 2411 ND Bodegraven, Netherlands www.mgae.de info@mgae.de Gedruckt in China Bevollmächtigter Vertreter des Herstellers: MGA Entertainment (Netherlands) B.V.

Bei Fragen wenden Sie sich bitte über unsere Internetseite www.MGAE.com an unseren Kundendienst!

Bewaar deze handleiding goed, er staat belangrijke informatie in. De illustraties zijn uitsluitend ter referentie. Het getoonde kan afwijken van de daadwerkelijke inhoud.

© 2020 MGA Entertainment, Inc. L.O.L. SURPRISE!™ en L.O.L. SURPRISE! O.M.G.™ zijn handelsmerken van MGA in de Verenigde Staten en andere landen. Alle logo's, namen, personages, kenmerken, afbeeldingen, slogans en het verpakkingsbeeldmateriaal zijn eigendom van MGA. MGA Entertainment Netherlands BV Klipperak 201, 2411 ND BODEGRAVEN, NL Telefoon: +31 (0) 172-758 038 E-mail: klantenservice@mgae.com Gedrukt in China Gemachtigd vertegenwoordiger van de producent: MGA Entertainment (Netherlands) B.V.

Als u contact wilt opnemen met onze klantenservice, adviseren wij u hiervoor het e-mailformulier te gebruiken dat u kunt vinden op www.mgae.com

Prosimy o zachowanie niniejszej instrukcji, ponieważ zawiera ona ważne informacje. Zawarto opakowania mo e si ró ni od ilustracji na opakowaniu.

© 2020 MGA Entertainment, Inc. L.O.L. SURPRISE!™ i L.O.L. SURPRISE! O.M.G.™ są znakami handlowymi spółki MGA w Stanach Zjednoczonych i pozostałych krajach. Wszelkie loga, nazwy, kroj czcionki, podobieństwa, hasła marketingowe, wygląd opakowań i wizerunków na opakowaniach są własnością MGA. Serwis Konsumenta : MGA Entertainment Poland Sp. z o.o., ul. Grottgera 15a, 76-200 Słupsk, Polska +48 59 847 4417 Wydrukowano w Chinach Autoryzowany Przedstawiciel Producenta: MGA Entertainment (Netherlands) B.V.

W przypadku potrzeby skontaktowania się z Serwisem Konsumenta prosimy o kontakt za pomocą formularza e-mailowego dostępnego na www.mgae.com

Por favor, guarde este manual, pois contém informações importantes. As ilustrações servem apenas de referência. Os estilos podem variar do conteúdo atual.

© 2020 MGA Entertainment, Inc. L.O.L. SURPRISE!™ e L.O.L. SURPRISE! O.M.G.™ são marcas comerciais da MGA nos EUA e noutros países. Todos os logótipos, nomes, personagens, parecidos, imagens, slogans e aparência da embalagem são propriedade da MGA. Distribuidor para Espanha: GIOCHI PREZIOSI ESPAÑA S.L.U. Constitución nº3 - Edificio A - 5ª planta, 08960 - SANT JUST DESVERN, BARCELONA - SPAIN Tel : +34 93 431 11 11 Fax : +34 93 422 56 79 www.giochipreziosi.es Impreso na China Representante autorizado do fabricante: MGA Entertainment (Netherlands) B.V.

O método de contacto preferido do Serviço de Apoio ao Cliente é através do nosso formulário de contacto por e-mail em www.mgae.com

本說明書含有重要資訊，請妥善保留。示範圖片僅供參考。實際產品的造型可能有所不同。

© 2020 MGA Entertainment, Inc. L.O.L. SURPRISE!™ 及 L.O.L. SURPRISE! O.M.G.™ 為 MGA 在美國及其他國家的商標。所有標誌、名稱、角色、照片、圖像、標語及包裝外觀均為 MGA 的財產。Distributed by: Asia Goal Ltd. Website: www.asiagol.com.hk Address: Unit A & B, 21/F., Full Win Commercial Centre, 573 Nathan Rd., Kln., H.K. 中國印刷 製造商授權代表: MGA Entertainment (Netherlands) B.V.

建議使用 www.mgae.com 網站內的電郵表格聯絡顧客服務部

此说明书包含重要信息，请仔细保存以供日后查阅。插图仅供参考。风格造型有可能与实际内容不符。

© 2020 MGA Entertainment, Inc. L.O.L. SURPRISE!™ 与 L.O.L. SURPRISE! O.M.G.™ 为 MGA 在美国和其他国家的注册商标。所有标志、名称、角色、肖像、图片、标语和包装外观均为 MGA 所有。销售商：北京孩思乐商业有限公司 销售商地址：北京市朝阳区酒仙桥路20号9层 全国统一售后服务电话：400-666-0575 中国印刷 制造商授权代表: MGA Entertainment (Netherlands) B.V.

建议通过 www.mgae.com 网站上的电子邮件联系表格联系客户服务部

يرجى الاحتفاظ بهذا الدليل حيث أنه يحتوي على معلومات هامة الصور الموجودة للاستخدام المرجعي فقط قد تختلف الأشكال عن المحتويات الفعلية.

© 2020 MGA Entertainment, Inc. علامة مسجلة لشركة L.O.L. SURPRISE!™ و L.O.L. SURPRISE! O.M.G.™ في الولايات المتحدة الأمريكية والدول الأخرى جميع الشعارات والأسماء والشخصيات والأشكال والصور والرموز وشكل عبوة التغليف مملوكون لشركة MGA. مطبع في الصين وكيل معتمد للشركة الصانعة: شركة MGA Entertainment (Netherlands) B.V.

أفضل طريقة للتواصل مع قسم خدمة العملاء يكون عبر نموذجنا للتواصل عبر البريد الإلكتروني على الرابط www.mgae.com

Сохраните данное руководство, поскольку оно содержит важную информацию. Иллюстрации приведены исключительно в ознакомительных целях. Стили могут отличаться в зависимости от реального содержимого.

© 2020 MGA Entertainment, Inc. L.O.L. SURPRISE!™ и L.O.L. SURPRISE! O.M.G.™ являются товарными знаками компании MGA в США и других странах. Все логотипы, названия, символы, образы, изображения, слоганы и внешний вид упаковки являются собственностью компании MGA. LLC "SAKS" - 10, bld. 1, rooms 19,20, location I, level 3, Letnikovskaya street, Moscow, 115114, Russia Напечатано в Китае Уполномоченный представитель производителя: MGA Entertainment (Netherlands) B.V.

Предпочтительный способ связи для обслуживания клиентов — заполнение контактной формы для электронной почты на сайте www.mgae.com

www.LOLsurprise.com

1019-0-E7C

