

1

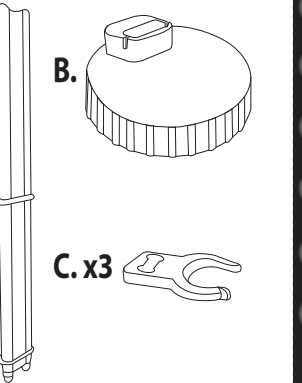

2

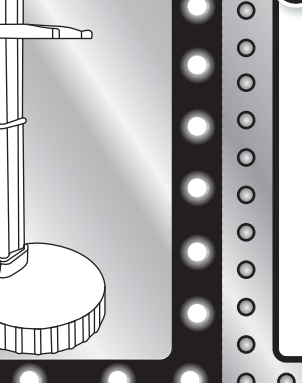

2A

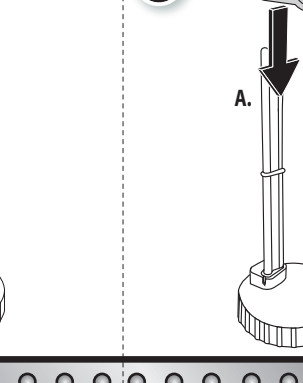

2B

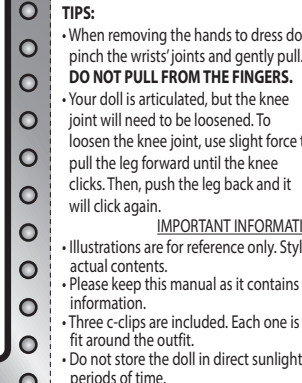

EN

AGES 3+
ADULT SUPERVISION REQUIRED

⚠

WARNING:
CHOKING HAZARD-Small parts.
Not for children under 3 years.

- TIPS:**
- When removing the hands to dress doll, pinch the wrists' joints and gently pull. **DO NOT PULL FROM THE FINGERS.**
 - Your doll is articulated, but the knee joint will need to be loosened. To loosen the knee joint, use slight force to pull the leg forward until the knee clicks. Then, push the leg back and it will click again.

IMPORTANT INFORMATION

- Illustrations are for reference only. Styles may vary from actual contents.
- Please keep this manual as it contains important information.
- Three c-clips are included. Each one is a different size to fit around the outfit.
- Do not store the doll in direct sunlight for extended periods of time.

FR

ÂGE 3+
UN ADULTE DOIT EFFECTUER
LA SURVEILLANCE

⚠

ATTENTION :
DANGER D'ÉTOUFFEMENT-Petits éléments.
Ne convient pas aux enfants de moins de trois ans.

- CONSEILS :**
- Lorsque vous retirez les mains pour vêtir la poupée, pincez les articulations des poignets et tirez doucement. **NE TIREZ PAS LES DOIGTS.**
 - Votre poupée est articulée, mais l'articulation du genou devra être desserrée. Pour desserrer l'articulation du genou, exercez une légère force pour tirer la jambe vers l'avant jusqu'à ce que le genou s'enclenche. Ensuite, repoussez la jambe vers l'arrière et elle cliquettera à nouveau.

INFORMATIONS IMPORTANTES

- Les illustrations servent de référence seulement. Les styles peuvent différer du contenu réel.
- Gardez ce manuel, car il renferme des renseignements importants.
- Trois pinces en C sont incluses. Chacune est de taille différente pour s'adapter à la tenue.
- Ne rangez pas la poupée à la lumière directe du soleil pendant de longues périodes.

ES

EDAD 3+
REQUIERE SUPERVISIÓN
ADULTA

⚠

ADVERTENCIA:
PELIGRO DE ATRAGANTAMIENTO-Partes pequeñas.
No conviene para niños menores de tres años.

- SUGERENCIAS:**
- Cuando le quites las manos a la muñeca para vestirla, presiona las articulaciones de las muñecas y tira suavemente. **NO TIRES DE LOS DEDOS.**
 - Tu muñeca es articulada, pero la articulación de la rodilla se deberá desbloquear. Para desbloquear la articulación de la rodilla, ejerce una ligera fuerza tirando de la pierna hacia adelante hasta que la rodilla haga clic. A continuación, tira de la pierna hacia atrás hasta que la misma haga clic nuevamente.

INFORMACIÓN IMPORTANTE

- Las ilustraciones son solo una referencia. Los diseños pueden ser distintos del contenido.
- Conservar este manual ya que contiene información importante.
- Incluye tres anillos de seguridad. Cada uno es de tamaño diferente para ajustarse a la vestimenta.
- No expongas la muñeca a los rayos directos del sol durante períodos de tiempo extensos.

DE

ALTER: 3+
BEAUFICHTIGUNG DURCH EINEN
ERWACHSENEN ERFORDERLICH

⚠

ADVERTENCIA:
ERSTICKUNGSGEFAHR-Enthält verschluckbare
Kleinteile. Nicht für Kinder unter 3 Jahren geeignet

- TIPPS:**
- Zum Abnehmen der Hände (um die Puppe anzuziehen), die Handgelenke zusammen-drücken und vorsichtig herausziehen. **NICHT AN DEN FINGERN ZIEHEN.**
 - Die Puppe ist beweglich. Es muss jedoch das Kniegelenk gelockert werden. Dazu das Bein mit etwas Druck nach vorne ziehen, bis das Knie ein Klickgeräusch macht. Dann das Bein wieder zurückdrücken, bis ein Klickgeräusch zu hören ist.

WICHTIGE INFORMATIONEN

- Die Abbildungen dienen nur der Veranschaulichung und können vom tatsächlichen Inhalt abweichen.
- Diese Anleitung für mögliche Rückfragen bitte aufbewahren. Sie enthält wichtige Informationen.
- Es sind drei verschieden große C-Clips enthalten, die für das jeweilige Outfit passen.
- Die Puppe darf nicht über längere Zeit direkter Sonneneinstrahlung ausgesetzt werden.

NL

LEEFTIJD 3+
ROEIZICHT DOOR EEN VOLWASSENE
VEREIST

⚠

WAARSCHUWING:
VERSTIKKINGSGEVAAR-Kleine onderdelen.
Niet geschikt voor kinderen jonger dan drie jaar.

- TIPS:**
- Als je de handen wilt verwijderen om de pop aan te kleden, pak je haar polsgewrichten vast en trek je er voorzichtig aan. **TREK NIET AAN DE VINGERS.**
 - Je pop kan haar armen en benen bewegen, maar het kniegewricht moet losgemaakt worden. Om het kniegewricht los te maken, trek je met enige kracht het been naar voren tot je de knie hoort klikken. Duw het been vervolgens naar achteren en dan hoor je weer een klik.

BELANGRIJKE INFORMATIE

- De illustraties zijn uitsluitend ter referentie. Het getoonde kan afwijken van de daadwerkelijke inhoud.
- Bewaar deze handleiding goed, er staat belangrijke informatie in.
- Er zijn drie c-clips inbegrepen. Ze verschillen in grootte, zodat ze rond de outfit passen.
- Berg de pop niet langere tijd op een plek op met direct zonlicht.

PL

Wiek: od 3 lat
PODZAS ZABAWY ZALECANY
NADZÓR PRZEZ OSOBĘ DOROSŁĄ
VEREIST

⚠

!OSTRZEŻENIE:
NIEBEZPIECZYSTWO UDLAWIENIA SIĘ-male części.
Nie nadaje się dla dzieci w wieku poniżej 3 lat.

- WSKAZÓWKI:**
- Aby włożyć ubranko na lalkę, najpierw odejmij dłonie. Chwyć za przeguby i delikatnie pociągnij. **NIE CHWYTAJ ZA PALCE DŁONI.**
 - Lalki mają ruchome ręce i nogi, ale staw kolanowy trzeba wstępnie rozruszać: używając niewielkiej siły pociągnij nogę do przodu aż kliknie w kolanie. Popchnij nogę w tył. Noga jeszcze raz kliknie.

WAŻNE INFORMACJE

- Zawartość opakowania może się różnić od ilustracji na opakowaniu.
- Prosimy o zachowanie niniejszej instrukcji, ponieważ zawiera ważne informacje.
- Zestaw zawiera 3 uchwyty w kształcie litery C, dopasowane do wielkości ubranek.
- Nie zostawiaj lalki w nasłonecznionych miejscach.

PT

IDADE: 3+
É NECESSÁRIA A SUPERVISÃO POR PARTE
DE UM ADULTO

⚠

ATENÇÃO
RISCO DE ASFIXIA - Pequenas partes.
Contra-indicado para crianças com menos de 3 anos.

- DICAS:**
- Aquando da remoção das mãos para vestir a boneca, toque nas uniões dos pulsos e puxe devagar. **NÃO PUXE PELOS DEDOS.**
 - A sua boneca é articulada, mas as uniões dos joelhos devem ser libertadas. Para libertar a união do joelho, utiliza alguma força para puxar a perna para a frente até que o joelho clique. Depois, empurre a perna para trás e irá clicar novamente.

INFORMAÇÕES IMPORTANTES

- As ilustrações servem apenas de referência. Os estilos podem variar do conteúdo atual.
- Por favor, guarde este manual, pois contém informações importantes.
- São incluídos três cliques-c. Cada um com um tamanho diferente para se adequar ao vestido.
- Não guarde a boneca sob a luz direta do sol durante longos períodos de tempo.

IT

ETÀ: 3+
È NECESSARIA LA SUPERVISIONE DI
UN ADULTO

⚠

AVVERTENZA:
RISCHIO DI SOFFOCAMENTO - Piccole parti.
Non adatto a bambini di età inferiore a 3 anni.

- SUGGERIMENTI:**
- Per vestire la bambola, staccate le mani afferrando le articolazioni dei polsi e tirando delicatamente. **NON TIRARE AFFERRANDO LE DITA.**
 - La tua bambola è snodata, ma l'articolazione del ginocchio deve essere sbloccata. Per sbloccare l'articolazione del ginocchio, tira la gamba in avanti esercitando un po' di forza, fino a che non senti un clic del ginocchio. Quindi spingi la gamba indietro e sentirai un altro clic.

INFORMAZIONI IMPORTANTI

- Le illustrazioni sono a solo scopo di riferimento. Gli stili possono variare rispetto al contenuto reale.
- Conservare questo manuale perché contiene informazioni importanti.
- Sono comprese 3 clip semicircolari. Ciascuna è di dimensioni diverse per consentire di aggiustare le dimensioni del vestito.
- Non riporre la bambola in luoghi esposti alla luce solare diretta per periodi di tempo prolungati.

TC-繁中

年齡：3歲以上
需要在成人監管下使用

⚠

警告：
窒息危險 - 本產品含細小
零件，不適宜三歲以下兒童
使用。

- 提示：**
- 在移除手部及為洋娃娃穿衣時，請捏緊其手腕關節並輕力拉扯。切勿拉扯其手指。
 - 您的洋娃娃有不同關節，但膝蓋關節必須事先鬆開，才能活動。在鬆開膝蓋關節時，請輕力把腿部拉向前方，直至膝蓋發出「卡」聲響。然後把腿部推回原位，直至聽到另一次「卡」聲響。

重要資訊

- 示範圖片僅供參考。實際產品的造型可能有所不同。
- 本說明書含有重要資訊，請妥善保留。
- 本產品附有三個C型夾。每個都有不同的尺寸以配合衣服的大小。
- 切勿把洋娃娃存放在長期被陽光直接照射的地方。

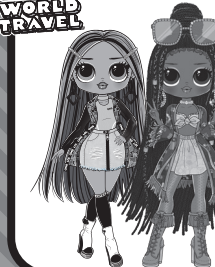
AGES 3+
ADULT SUPERVISION REQUIRED
576570EUC, 576587EUC,
579168EUC**WARNING:**
CHOKING HAZARD-Small parts.
Not for children under 3 years.

SC-簡中 年齡：3岁以上 要求成人監管

警告：
窒息危險 – 內含小零件，不適用於3歲以下兒童玩耍。

溫馨提示：

- 拆下洋娃娃的手时，请抓紧手腕关节，然后轻轻拔下。不要拉拔手指。
- 洋娃娃从关节处连接，但膝关节处需松动。松动膝关节时，请轻轻向前拉动膝盖，直至听到咔哒声。将腿部推回时，可再次听到咔哒声。

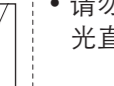

重要信息

- 插图仅供参考。风格造型有可能与实际内容不符。
- 此说明书包含重要信息，请仔细保存以供日后查阅。
- 内含三个C形卡环。可适用于玩具的不同部位。
- 请勿让洋娃娃长时间受到日光直晒。

AR

تحذير: خطر الاختناق-أجزاء صغيرة غير مناسبة للأطفال أقل من 3 أعوام. إنشرف البالغين مطلوب

- تلميحات:
 - عند إزالة اليدين لارتداء الدمية، اضغط على مفاصل الرسغ واسحبه برفق. لا تسحب من الأصابع.
 - الدمية مكونة من مفاصل، ولكن يجب فك مفصل الركبة. لفك مفصل الركبة، استخدم قوة طفيفة لسحب الساق للأمام حتى تستقر الركبة. ثم ادفع الساق للخلف وصوف تصدر صوتاً مرة أخرى.

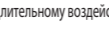
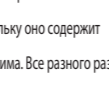
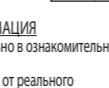

- معلومات مهمة
- الصور الموجودة للاستخدام المرجعي فقط. قد تختلف الأشكال عن المحتويات الفعلية.
- قبل البدء، قم بتغطية منطقة اللعب للحماية من التلف المحتمل بفعل الماء.
- مرفق ثلاثة مشابك حرف سي. كل واحد منهما بحجم مختلف لكي يتناسب مع الرداء.
- لا تحفظ الدمية في ضوء الشمس المباشر لفترات طويلة من الزمن.

RU

Предупреждение: Опасность удушья-мелкие детали. Не предназначено для детей младше 3 лет.

- Иллюстрации приведены исключительно в ознакомительных целях. Стили могут отличаться в зависимости от реального содержания.
- Сохраните данное руководство, поскольку оно содержит важную информацию.
- В комплект входят три C-образных зажима. Все разного размера в зависимости от одежды.
- Запрещено хранить куклу, подвергая длительному воздействию прямых солнечных лучей.

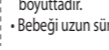
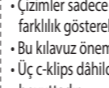
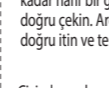
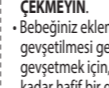
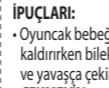

- Иллюстрации приведены исключительно в ознакомительных целях. Стили могут отличаться в зависимости от реального содержания.
- Сохраните данное руководство, поскольку оно содержит важную информацию.
- В комплект входят три C-образных зажима. Все разного размера в зависимости от одежды.
- Запрещено хранить куклу, подвергая длительному воздействию прямых солнечных лучей.

EL

ΠΡΟΕΙΔΟΠΟΙΗΣΗ: ΚΙΝΔΥΝΟΣ ΠΝΙΓΜΟΥ-Μικρά εφόρμια. Δεν ενδίκνται για παιδιά κάτω των 3 ετών.

- Όταν αφαιρείτε τα χεράκια για να ντύσετε την κούκλα, τσιμπήστε τις αρθρώσεις του καρπού και τραβήξτε απαλά. **ΝΑ ΜΗ ΤΡΑΒΑΤΕ ΑΠΟ ΤΑ ΔΑΚΤΥΛΑ.**
- Η κούκλα σας έχει αρθρώσεις, αλλά η άρθρωση του γονάτου θα χρειαστεί να την χαλαρώσετε. Για την χαλάρωση της άρθρωσης του γονάτου, χρησιμοποιήστε ελάχιστη δύναμη να τραβήξετε το πόδι προς τα εμπρός μέχρι το γόνατο να κάνει "κλικ". Έπειτα, ωθήστε το πόδι πίσω και θα κάνει "κλικ" ξανά.

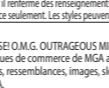
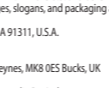

- Οι απεικονίσεις προορίζονται μόνο για αναφορά. Τα στυλ μπορεί να διαφέρουν από το πραγματικό περιεχόμενο.
- Φυλάξτε αυτό το εγχειρίδιο καθώς περιέχει σημαντικές πληροφορίες.
- Περιλαμβάνονται τρεις δακτύλιοι συγκράτησης και στηρίξης (c-clips). Καθένας είναι διαφορετικού μεγέθους για να ταιριάζει γύρω από την ενδυμασία.
- Να μην φυλάσσετε την κούκλα σε απευθείας επαφή με τις ακτίνες του ηλιακού φωτός για παρατεταμένες περιόδους χρόνου.

UYARI:

BOĞULMA TEHLİKESİ-Küçük parçalar. 3 yaşından küçük çocuklar için değildir.

- Çocuklar bebeği giydirmek için ellerini kaldırırken bileklerin eklemelerini sıkıştırın ve yavaşça çekin. **PARMAKLARDAN ÇEKMEYİN.**
- Bebeğiniz eklemlidir, ancak diz eklemi gevşetilmesi gerekmektedir. Diz eklemi gevşetmek için, dizden klik sesi çıkana kadar hafif bir güç kullanarak bacağı öne doğru itin ve tekrar klik sesi gelecektir.

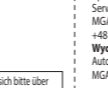
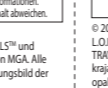

- Bu kılavuz önemli bilgiler içerdiğinden lütfen saklayın.
- Üç c-klips dahildir. Her biri, kıyafete uyacak şekilde farklı boyuttadır.
- Bebeği uzun süre doğrudan güneş ışığında saklamayın.

Conservar este manual ya que contiene información importante. Las ilustraciones sirven solo una referencia. Los diseños pueden ser distintos del contenido.

© 2021 MGA Entertainment, Inc. L.O.L. SURPRISE!™, L.O.L. SURPRISE! O.M.G. OUTRAGEOUS MILLENNIAL GIRLS™ y WORLD TRAVEL™ son marcas registradas de MGA en EE.UU. y otros países. Todos los logotipos, nombres, personas, aspectos distintivos, eslóganes y la apariencia del embalaje, son propiedad de MGA. Distribuidor para España: MGA Entertainment (Netherlands) B.V. Baronie 68-70, 2404 XG Alphen a/d Rijn, The Netherlands Email: servicioalconsumidor@mga.com

Gardez ce manuel, car il renferme des renseignements importants. Les illustrations servent de référence seulement. Les styles peuvent différer du contenu réel.

© 2021 MGA Entertainment, Inc. L.O.L. SURPRISE!™, L.O.L. SURPRISE! O.M.G. OUTRAGEOUS MILLENNIAL GIRLS™ and WORLD TRAVEL™ sind in den USA und anderen Ländern Warenzeichen von MGA. Alle Logos, Namen, Charaktere, Ähnlichkeiten, Bilder, Claims und das Erscheinungsbild der Verpackung sind in Besitz von MGA. MGA Entertainment (Netherlands) B.V. Baronie 68-70, 2404 XG Alphen a/d Rijn, The Netherlands Email: info@mgae.de

© 2021 MGA Entertainment, Inc. L.O.L. SURPRISE!™, L.O.L. SURPRISE! O.M.G. OUTRAGEOUS MILLENNIAL GIRLS™ and WORLD TRAVEL™ są znakami handlowymi spółki MGA w Stanach Zjednoczonych i pozostałych krajach. Wszelkie loga, nazwy, kraj czcionki, podobieństwa, hasła marketingowe, wygląd opakowań i wizerunków na opakowaniach są własnością MGA. Serwis Konsumenta: MGA Entertainment (Netherlands) B.V. Baronie 68-70, 2404 XG Alphen a/d Rijn, The Netherlands Email: info@mgae.de

© 2021 MGA Entertainment, Inc. L.O.L. SURPRISE!™, L.O.L. SURPRISE! O.M.G. OUTRAGEOUS MILLENNIAL GIRLS™ and WORLD TRAVEL™ sono marchi commerciali di MGA negli USA e in altri Paesi. Tutti i loghi, nomi, personaggi, rappresentazioni, immagini, slogan e design dell'imballaggio sono di proprietà di MGA. Distribuito in Francia par: Baronie 68-70, 2404 XG Alphen a/d Rijn, The Netherlands Email: savimga.com

© 2021 MGA Entertainment, Inc. L.O.L. SURPRISE!™, L.O.L. SURPRISE! O.M.G. OUTRAGEOUS MILLENNIAL GIRLS™ and WORLD TRAVEL™ are trademarks of MGA in the U.S. and other countries. All logos, names, characters, likenesses, images, slogans, and packaging appearance are the property of MGA. Distribuidor para España: MGA Entertainment (Netherlands) B.V. Baronie 68-70, 2404 XG Alphen a/d Rijn, The Netherlands Email: servicioalconsumidor@mga.com

Bitte lesen Sie dieses Handbuch, da es wichtige Informationen enthält. Die Illustrationen dienen nur der Veranschaulichung und können vom tatsächlichen Inhalt abweichen.

© 2021 MGA Entertainment, Inc. L.O.L. SURPRISE!™, L.O.L. SURPRISE! O.M.G. OUTRAGEOUS MILLENNIAL GIRLS™ and WORLD TRAVEL™ are trademarks of MGA in the U.S. and other countries. All logos, names, characters, likenesses, images, slogans, and packaging appearance are the property of MGA. Distribuidor para España: MGA Entertainment (Netherlands) B.V. Baronie 68-70, 2404 XG Alphen a/d Rijn, The Netherlands Email: servicioalconsumidor@mga.com

Conservare questo manuale perché contiene informazioni importanti. Le illustrazioni sono a solo scopo di riferimento. Gli stili possono variare rispetto al contenuto reale.

© 2021 MGA Entertainment, Inc. L.O.L. SURPRISE!™, L.O.L. SURPRISE! O.M.G. OUTRAGEOUS MILLENNIAL GIRLS™ and WORLD TRAVEL™ are trademarks of MGA in the U.S. and other countries. All logos, names, characters, likenesses, images, slogans, and packaging appearance are the property of MGA. Distribuidor para España: MGA Entertainment (Netherlands) B.V. Baronie 68-70, 2404 XG Alphen a/d Rijn, The Netherlands Email: servicioalconsumidor@mga.com

Por favor, guarde este manual, pois contém informações importantes. As ilustrações servem apenas de referência. Os estilos podem variar do conteúdo atual.

© 2021 MGA Entertainment, Inc. L.O.L. SURPRISE!™, L.O.L. SURPRISE! O.M.G. OUTRAGEOUS MILLENNIAL GIRLS™ and WORLD TRAVEL™ are trademarks of MGA in the U.S. and other countries. All logos, names, characters, likenesses, images, slogans, and packaging appearance are the property of MGA. Distribuidor para España: MGA Entertainment (Netherlands) B.V. Baronie 68-70, 2404 XG Alphen a/d Rijn, The Netherlands Email: servicioalconsumidor@mga.com

Conservare questo manuale perché contiene informazioni importanti. Le illustrazioni sono a solo scopo di riferimento. Gli stili possono variare rispetto al contenuto reale.

© 2021 MGA Entertainment, Inc. L.O.L. SURPRISE!™, L.O.L. SURPRISE! O.M.G. OUTRAGEOUS MILLENNIAL GIRLS™ and WORLD TRAVEL™ are trademarks of MGA in the U.S. and other countries. All logos, names, characters, likenesses, images, slogans, and packaging appearance are the property of MGA. Distribuidor para España: MGA Entertainment (Netherlands) B.V. Baronie 68-70, 2404 XG Alphen a/d Rijn, The Netherlands Email: servicioalconsumidor@mga.com

Bitte lesen Sie dieses Handbuch, da es wichtige Informationen enthält. Die Illustrationen dienen nur der Veranschaulichung und können vom tatsächlichen Inhalt abweichen.

© 2021 MGA Entertainment, Inc. L.O.L. SURPRISE!™, L.O.L. SURPRISE! O.M.G. OUTRAGEOUS MILLENNIAL GIRLS™ and WORLD TRAVEL™ are trademarks of MGA in the U.S. and other countries. All logos, names, characters, likenesses, images, slogans, and packaging appearance are the property of MGA. Distribuidor para España: MGA Entertainment (Netherlands) B.V. Baronie 68-70, 2404 XG Alphen a/d Rijn, The Netherlands Email: servicioalconsumidor@mga.com

Conservare questo manuale perché contiene informazioni importanti. Le illustrazioni sono a solo scopo di riferimento. Gli stili possono variare rispetto al contenuto reale.

© 2021 MGA Entertainment, Inc. L.O.L. SURPRISE!™, L.O.L. SURPRISE! O.M.G. OUTRAGEOUS MILLENNIAL GIRLS™ and WORLD TRAVEL™ are trademarks of MGA in the U.S. and other countries. All logos, names, characters, likenesses, images, slogans, and packaging appearance are the property of MGA. Distribuidor para España: MGA Entertainment (Netherlands) B.V. Baronie 68-70, 2404 XG Alphen a/d Rijn, The Netherlands Email: servicioalconsumidor@mga.com

Bitte lesen Sie dieses Handbuch, da es wichtige Informationen enthält. Die Illustrationen dienen nur der Veranschaulichung und können vom tatsächlichen Inhalt abweichen.

© 2021 MGA Entertainment, Inc. L.O.L. SURPRISE!™, L.O.L. SURPRISE! O.M.G. OUTRAGEOUS MILLENNIAL GIRLS™ and WORLD TRAVEL™ are trademarks of MGA in the U.S. and other countries. All logos, names, characters, likenesses, images, slogans, and packaging appearance are the property of MGA. Distribuidor para España: MGA Entertainment (Netherlands) B.V. Baronie 68-70, 2404 XG Alphen a/d Rijn, The Netherlands Email: servicioalconsumidor@mga.com

Conservare questo manuale perché contiene informazioni importanti. Le illustrazioni sono a solo scopo di riferimento. Gli stili possono variare rispetto al contenuto reale.

© 2021 MGA Entertainment, Inc. L.O.L. SURPRISE!™, L.O.L. SURPRISE! O.M.G. OUTRAGEOUS MILLENNIAL GIRLS™ and WORLD TRAVEL™ are trademarks of MGA in the U.S. and other countries. All logos, names, characters, likenesses, images, slogans, and packaging appearance are the property of MGA. Distribuidor para España: MGA Entertainment (Netherlands) B.V. Baronie 68-70, 2404 XG Alphen a/d Rijn, The Netherlands Email: servicioalconsumidor@mga.com

Bitte lesen Sie dieses Handbuch, da es wichtige Informationen enthält. Die Illustrationen dienen nur der Veranschaulichung und können vom tatsächlichen Inhalt abweichen.

© 2021 MGA Entertainment, Inc. L.O.L. SURPRISE!™, L.O.L. SURPRISE! O.M.G. OUTRAGEOUS MILLENNIAL GIRLS™ and WORLD TRAVEL™ are trademarks of MGA in the U.S. and other countries. All logos, names, characters, likenesses, images, slogans, and packaging appearance are the property of MGA. Distribuidor para España: MGA Entertainment (Netherlands) B.V. Baronie 68-70, 2404 XG Alphen a/d Rijn, The Netherlands Email: servicioalconsumidor@mga.com

Conservare questo manuale perché contiene informazioni importanti. Le illustrazioni sono a solo scopo di riferimento. Gli stili possono variare rispetto al contenuto reale.

© 2021 MGA Entertainment, Inc. L.O.L. SURPRISE!™, L.O.L. SURPRISE! O.M.G. OUTRAGEOUS MILLENNIAL GIRLS™ and WORLD TRAVEL™ are trademarks of MGA in the U.S. and other countries. All logos, names, characters, likenesses, images, slogans, and packaging appearance are the property of MGA. Distribuidor para España: MGA Entertainment (Netherlands) B.V. Baronie 68-70, 2404 XG Alphen a/d Rijn, The Netherlands Email: servicioalconsumidor@mga.com



0721-0-EUC

www.LOLsurprise.com